



### Универсальный вентилятор в металлическом корпусе

Металлический канальный вентилятор в круглом корпусе серии RS производится в большом количестве и при этом совсем недорого стоит. Он применяется как для притока, так и для вытяжки.

### Многоразовые проверенные двигатели с наружным ротором

Используемые двигатели с наружным ротором в течение последних десятилетий бесчисленное количество раз доказывали свою надежность при работе в жестких условиях эксплуатации.

- Центробежные вентиляторы с загнутыми назад лопатками
- Управляемый по напряжению
- Встроенный термодатчик
- Не требует обслуживания, длительный срок службы шариковых подшипников
- Металлические панели корпуса покрыты RAL 7035



#### Порошковое покрытие

Корпус покрыт составом RAL 7035 светло-серого цвета.





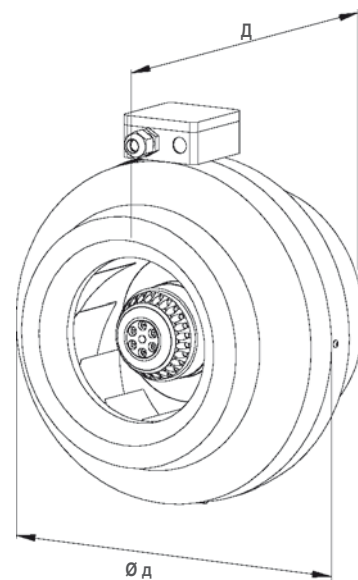

#### Обширный выбор оборудования



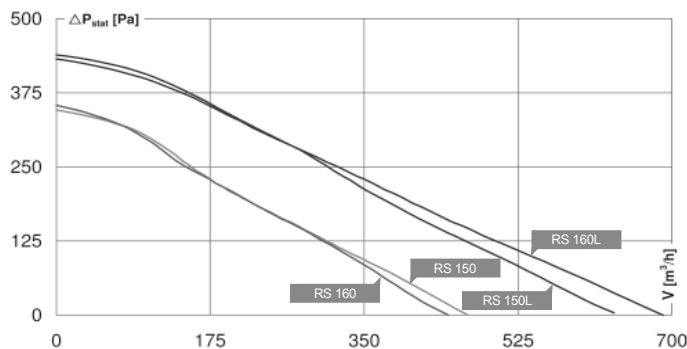
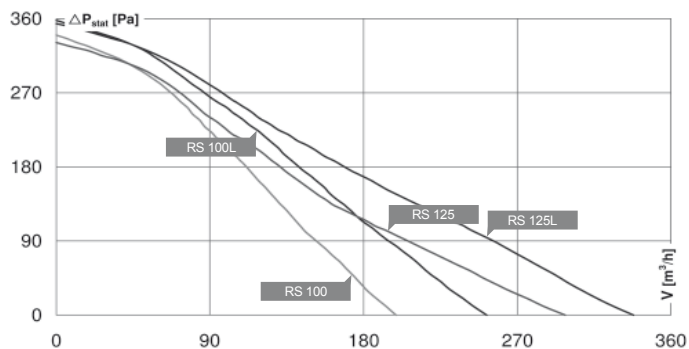









Широкий выбор оборудования позволяет разнообразно и профессионально решать задачи по вентилированию помещений.



Тип	ID	U	f	L <sub>WA2</sub>	L <sub>WA5</sub>	η <sub>fa</sub>	η <sub>t</sub>	Ø д	Д	Вес [кг]	Монтажная схема
		[V]	[Hz]	[dB (A)]	[dB (A)]	[%]	[%]	[мм]	[мм]		
RS 100	104169	230V ~	50			10,7	11,1	245	209	2,8	116403
RS 100L	104189	230V ~	50	47	64	10,2	10,8	245	208	2,7	116471
RS 125	104192	230V ~	50	55	62	11,8	12,0	245	193	2,6	116403
RS 125L	104194	230V ~	50	56	62	11,7	12,1	245	193	2,6	116471
RS 150	104196	230V ~	50	49	66	16,8	17,7	344	229	2,9	116471
RS 150L	104198	230V ~	50	56	70	21,9	22,8	344	229	4,0	116471
RS 160	104200	230V ~	50	49	66	15,9	16,4	270	208	3,0	116471
RS 160L	104202	230V ~	50	57	71	22,0	23,3	344	229	4,2	116471
RS 200	104209	230V ~	50	55	69	27,9	28,9	344	227	4,2	116471
RS 200L	104220	230V ~	50	55	70	24,0	25,0	344	234	5,1	116471
RS 250	104213	230V ~	50	51	68	30,3	30,9	344	235	4,3	116471
RS 250L	104222	230V ~	50	56	69	28,3	29,0	344	233	5,0	116471
RS 315	104205	230V ~	50	61		33,0	33,3	402	253	5,6	116471
RS 315L	104207	230V ~	50	58	69	28,8	29,4	402	253	6,1	116471



	100 mm	125 mm	150 mm	160 mm	
MRM.	<b>RS 100</b> ID 104169	<b>RS 125</b> ID 104192	<b>RS 150</b> ID 104196	<b>RS 160</b> ID 104200	
	230V ~/50Hz 80 °C 200 m³/h 54 W 0,3 A	230V ~/50Hz 80 °C 300 m³/h 55 W 0,3 A 62/62/55 db(A)	230V ~/50Hz 60 °C 470 m³/h 70 W 0,3 A 66/67/49 db(A)	230V ~/50Hz 50 °C 450 m³/h 70 W 0,3 A 66/67/49 db(A)	
	<b>MTY 1</b> ID 103428 <b>ETY 15</b> ID 115891 <b>MRS 1</b> ID 110094	<b>MTY 1</b> ID 103428 <b>ETY 15</b> ID 115891 <b>MRS 1</b> ID 110094	<b>MTY 1</b> ID 103428 <b>ETY 15</b> ID 115891 <b>MRS 1</b> ID 110094	<b>MTY 1</b> ID 103428 <b>ETY 15</b> ID 115891 <b>MRS 1</b> ID 110094	
MRM.	<b>RS 100L</b> ID 104189	<b>RS 125L</b> ID 104194	<b>RS 150L</b> ID 104198	<b>RS 160L</b> ID 104202	Индивидуальные аксессуары См. детали на странице: 128  <b>MTY ...</b> Электронный регулятор   <b>ETY ...</b> Электронный регулятор   <b>MRS ...</b> Монтажная консоль 
	230V ~/50Hz 60 °C 250 m³/h 70 W 0,3 A 64/64/47 db(A)	230V ~/50Hz 65 °C 340 m³/h 67 W 0,3 A 62/61/56 db(A)	230V ~/50Hz 55 °C 630 m³/h 93 W 0,4 A 70/69/56 db(A)	230V ~/50Hz 50 °C 690 m³/h 94 W 0,4 A 71/71/57 db(A)	
	<b>MTY 1</b> ID 103428 <b>ETY 15</b> ID 115891 <b>MRS 1</b> ID 110094	<b>MTY 1</b> ID 103428 <b>ETY 15</b> ID 115891 <b>MRS 1</b> ID 110094	<b>MTY 1</b> ID 103428 <b>ETY 15</b> ID 115891 <b>MRS 2</b> ID 110095	<b>MTY 1</b> ID 103428 <b>ETY 15</b> ID 115891 <b>MRS 2</b> ID 110095	

MYSS.	<b>TEE 015</b> ID 115893	<b>TEE 015</b> ID 115893	<b>TEE 015</b> ID 115893	<b>TEE 015</b> ID 115893	5-ступенчатый трансформатор Без защиты двигателя 
MYSO.	<b>TES 0145</b> ID 111858	<b>TES 0145</b> ID 111858	<b>TES 0145</b> ID 111858	<b>TES 0145</b> ID 111858	7-ступенчатый трансформатор Без защиты двигателя 
MYSR.	<b>GS 01</b> ID 102787	<b>GS 01</b> ID 102787	<b>GS 01</b> ID 102787	<b>GS 01</b> ID 102787	Сетевой выключатель 
MYRV.	<b>VM 100</b> ID 102643	<b>VM 125</b> ID 102647	<b>VM 150</b> ID 102648	<b>VM 160</b> ID 102649	Быстроразъемный хомут 1 Комплект = 2 шт. 
MYRR.	<b>RSK 100</b> ID 102658	<b>RSK 125</b> ID 102179	<b>RSK 150</b> ID 102660	<b>RSK 160</b> ID 102661	Обратный клапан 
MYMR.	<b>RSK 100D</b> ID 116061	<b>RSK 125D</b> ID 113483	<b>RSK 150D</b> ID 113484	<b>RSK 160D</b> ID 113485	Обратный клапан С уплотнителем 
MYMS.	<b>SG 100 01</b> ID 102894	<b>SG 125 01</b> ID 102895	<b>SG 150 01</b> ID 102896	<b>SG 160 01</b> ID 102897	Защитная решетка 
MYMRO.	<b>SDS 100</b> ID 102709	<b>SDS 125</b> ID 102712	<b>SDS 150</b> ID 102714	<b>SDS 160</b> ID 102717	Шумоглушитель в круглом корпусе Жесткий, 1 м 
MYMRD.	<b>SDF 100</b> ID 102699	<b>SDF 125</b> ID 102700	<b>SDF 150</b> ID 102702	<b>SDF 160</b> ID 102703	Шумоглушитель в круглом корпусе Гибкий, 1 м 
MYMHL.	<b>FV 100</b> ID 112678	<b>FV 125</b> ID 112679	<b>FV 150</b> ID 112680	<b>FV 160</b> ID 112831	Блок фильтрации с волоконным фильтром G3 
MYMRHO.	<b>FT 100</b> ID 112844	<b>FT 125</b> ID 112843	<b>FT 150</b> ID 112842	<b>FT 160</b> ID 112841	Блок фильтрации для карманного фильтра Без фильтра 
MYMRHH.	<b>FTW 100</b> ID 112849	<b>FTW 125</b> ID 112850	<b>FTW 150</b> ID 112851	<b>FTW 160</b> ID 112852	Блок фильтрации с фильтром F5 и клапаном перегрева 

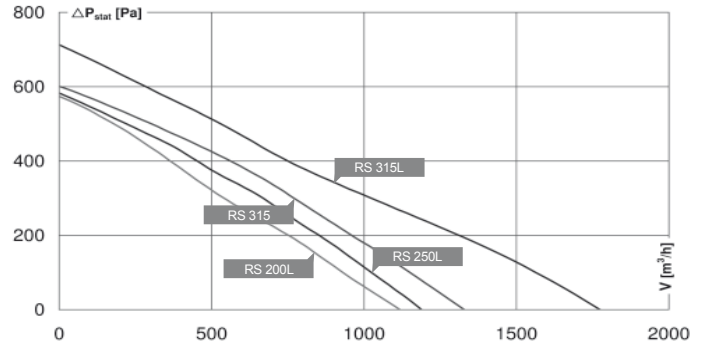
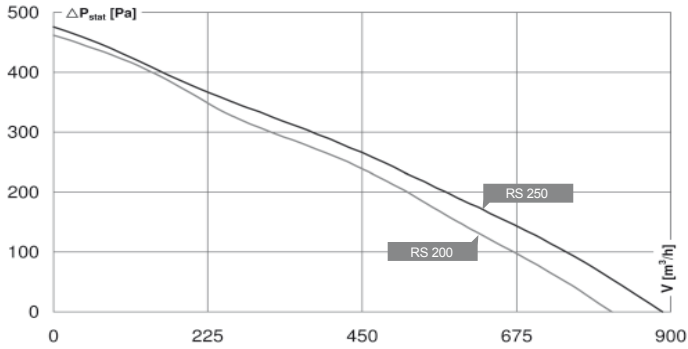

Индивидуальные аксессуары  
См. детали на странице: 128



MTY...  
Электронный регулятор



ETY...  
Электронный регулятор



MRS...  
Монтажная консоль

200 mm	250 mm	315 mm		
<b>RS 200</b> ID 104209  230V ~/50Hz 70 °C 810 m³/h 100 W 0,5 A 69/70/55 db(A)	<b>RS 250</b> ID 104213  230V ~/50Hz 60 °C 890 m³/h 100 W 0,5 A 68/69/51 db(A)	<b>RS 315</b> ID 104205  230V ~/50Hz 60 °C 1330 m³/h 194 W 0,9 A -/72/61 db(A)		MRM.
MTY 1 ID 103428 ETY 15 ID 115891 MRS 2 ID 110095	MTY 1 ID 103428 ETY 15 ID 115891 MRS 2 ID 110095	MTY 1 ID 103428 ETY 15 ID 115891 MRS 2 ID 110095		
<b>RS 200L</b> ID 104220  230V ~/50Hz 70 °C 1120 m³/h 190 W 0,9 A 70/71/55 db(A)	<b>RS 250L</b> ID 104222  230V ~/50Hz 60 °C 1190 m³/h 190 W 0,9 A 69/71/56 db(A)	<b>RS 315L</b> ID 104207  230V ~/50Hz 60 °C 1770 m³/h 290 W 1,3 A 69/74/58 db(A)		MRM.
MTY 1 ID 103428 ETY 15 ID 115891 MRS 2 ID 110095	MTY 1 ID 103428 ETY 15 ID 115891 MRS 2 ID 110095	MTY 2 ID 103424 ETY 15 ID 115891 MRS 2 ID 110095		

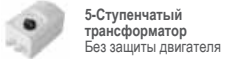

5-Ступенчатый трансформатор  
Без защиты двигателя



7-Ступенчатый трансформатор  
Без защиты двигателя



Сетевой выключатель



Быстроразъемный хомут  
1 Комплект = 2 шт.



Обратный клапан



Обратный клапан  
С уплотнителем



Защитная решетка



Шумоглушитель в круглом корпусе  
Жесткий, 1 м



Шумоглушитель в круглом корпусе  
Гибкий, 1 м



Блок фильтрации с волоконным фильтром G3



Блок фильтрации для карманного фильтра  
Без фильтра



Блок фильтрации с фильтром F5 и клапаном перегрева

<b>TEE 015</b> ID 115893	<b>TEE 015</b> ID 115893	<b>TEE 015</b> ID 115893			MYSS.
<b>TES 0145</b> ID 111858	<b>TES 0145</b> ID 111858	<b>TES 0145</b> ID 111858			MYSO.
<b>GS 01</b> ID 102787	<b>GS 01</b> ID 102787	<b>GS 01</b> ID 102787			MYSR.
<b>VM 200</b> ID 102650	<b>VM 250</b> ID 102651	<b>VM 315</b> ID 102652			MYMV.
<b>RSK 200</b> ID 102662	<b>RSK 250</b> ID 102686	<b>RSK 315</b> ID 102664			MYMRR.
<b>RSK 200D</b> ID 113487	<b>RSK 250D</b> ID 113488	<b>RSK 315D</b> ID 113489			MYMRR.
<b>SG 200 01</b> ID 102898	<b>SG 250 01</b> ID 102899	<b>SG 315 01</b> ID 102900			MYMRS.
<b>SDS 200</b> ID 102719	<b>SDS 250</b> ID 102721	<b>SDS 315</b> ID 102723			MYMRDS.
<b>SDF 200</b> ID 102704	<b>SDF 250</b> ID 102705	<b>SDF 315</b> ID 102706			MYMRDF.
<b>FV 200</b> ID 112832	<b>FV 250</b> ID 112833	<b>FV 315</b> ID 112834			MYMRHL.
<b>FT 200</b> ID 112840	<b>FT 250</b> ID 112845	<b>FT 315</b> ID 112846			MYMRHO.
<b>FTW 200</b> ID 112853	<b>FTW 250</b> ID 112854	<b>FTW 315</b> ID 112855			MYMRHH.